

16121221v1

%	kogus	tk hind km-ga	ostja	toote info	arve nr.	sum
-50%	1	1 263				1263,24

Position: 3
 V21_ALU_0103
 BED
 Viking 21 ALU
 outside view

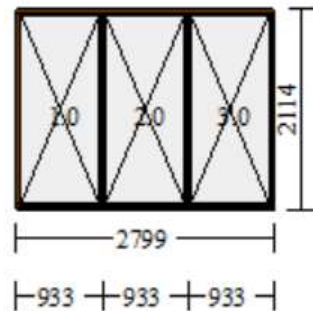

Pieces: 1
 Measures: **2799 x 2114**

Price per pc: 2105,40 €
Summary: 2105,40 €

- 1 Fixed light
 - 2 Fixed light
 - 3 Fixed light
- Inside and outside black glazing gasket*
 1.0; 2.0; 3.0

Colour: RAL 9010 (white)

Alu frame colour: RAL7032(30)

Square edge, modern profile

Glass conf.: 2k8+s8-10 (1.0; 2.0; 3.0)

Glass inside: 8tghLow-E (1.0; 2.0; 3.0)

Glass outside: 8tgh (1.0; 2.0; 3.0)

Installation bracket 25x145x2

2* Vertical mullion 60x116

Viking 21 frame

Glass spacer: SWS-U RAL9005 (black) (1.0; 2.0; 3.0)

1* Frame packer 15x105mm (A15*105_40_M)

Length: 2799,0mm, color: RAL 9010 (white)

Frame depth with aluclad (standard): 128,5mm

Overall thermal transmittance of unit: $U_w = 1,49 \text{ W/m}^2\text{K}$

Approx weight (kg): 266,07

16121221v1

%	kogus	tk hind km-ga	ostja	toote info	arve nr.	sum
-50%	1	1 264				1264,32

Position: 4
V21_ALU_0103
MASTER BED
Viking 21 ALU
outside view

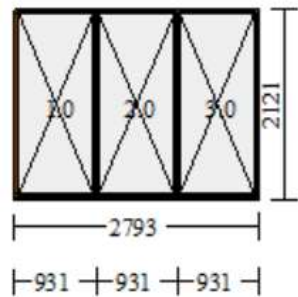

Pieces: 1
Measures: 2793 x 2121

Price per pc: 2107,20 €
Summary: 2107,20 €

- 1 Fixed light
- 2 Fixed light
- 3 Fixed light

*Inside and outside black glazing gasket
1.0;2.0;3.0*

Colour: RAL 9010 (white)

Alu frame colour: RAL7032(30)

Square edge, modern profile

Glass conf.: 2k8+s8-10 (1.0; 2.0; 3.0)

Glass inside: 8tghLow-E (1.0; 2.0; 3.0)

Glass outside: 8tgh (1.0; 2.0; 3.0)

Installation bracket 25x145x2

2* Vertical mullion 60x116

Viking 21 frame

Glass spacer: SWS-U RAL9005 (black) (1.0; 2.0; 3.0)

1* Frame packer 15x105mm (A15*105_40_M)

Length: 2793,0mm, color: RAL 9010 (white)

Frame depth with aluclad (standard): 128,5mm

Overall thermal transmittance of unit: $U_w = 1,49 \text{ W/m}^2\text{K}$

Approx weight (kg): 266,38

7001566

%	kogus	tk hind km-ga	ostja	toote info	arve nr.	sum
FIX	1	2 000				2000,00

Positsioon : 2
W2_P_KS

Kogus: 1
Laius/Kõrgus: 1000 x 2100

Ühiku hind:
Summa:

DK88 PUTT
vaade seest

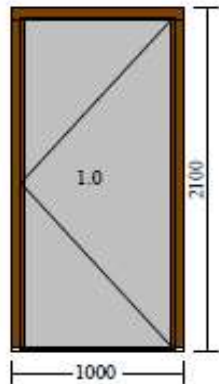

1 Pöördavanev, parem
Seest ja väljast halli klaasimistihendiga
1.0

PUTTALU KILPUKS, ERITOODE
RAAM on KILPUKS, DISAIN TÄPSUSTUB

Sulused - VBH tellimus WT16-06502
Viimistlus: RAL 9010 (valge)
Raamil: RAL 9010 (valge)
Raamitihendi värvus - valge
Hingekatted RAL9016 (R07.2)
Kilpuks, 88mm, (SP0047_2); RAL 9010 (valge)
GUT Weser 86/32-TI lävepaku profiil
FAP 16 - raami katteliist, EV1
Leng uksepakuga
DK tootegrupp, kattedorgi avad D=16/H=10 üleval/vasakul/pare
Lengi sügavus: 88 mm

Toote soojusjuhtivus: $U_w = (npd) \text{ W/m}^2\text{K}$

Toote keskmine kaal (kg): 62,97



3441321v5

%	kogus	tk hind km-ga	ostja	toote info	arve nr.	sum
FIX	1	3 900,0				3900,00

NELJAOSALINE KOKKUMONTEERITAV LÜKANDUKS

Positsioon : 18
J21_A_CSK_EP_V1
KITCHEN
GU puitalu lükanduks
vaade seest

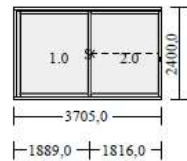

Kogus: 1
Laius/Kõrgus: 3705 x 2400

Ühiku hind: 3981,20 €
Summa: 3981,20 €

- 1 Lükanduks, passiivne pool
- 2 Lükanduks, aktiivne raam
Seest halli, väljast musta klaasimistihendiga 1.0;2.0

Viimistlus: RAL 9010 (valge)
Raamil: RAL 9010 (valge)
Alu lengi värv: RAL9005 (30)must
Alu raami värv: RAL9005 (30)must
Klaasi konf.: 3k6s+6+s6-16/18 (1.0; 2.0)
Klaas sees: 6karLow-E (1.0; 2.0)
Klaas keskel: 6 (1.0; 2.0)
Klaas väljas: 6karLow-E (1.0; 2.0)
(2.0) DIRIGENT, EV1 (alukattel abikäepide)
Uksepakk Thermostep 10mm siiniga, P1850,
Kattekorgid, RAL9003, lengi paigaldatud hüül:
9 tk Kattekork, plast, 16/19 RAL9003
Thermostep pakuga lükanduks
Soonteta leng
Klaasi vaheliist: SWS-U RAL9023 (hall)
GULU tootegrupp, paig. avade puurimine, D=1
Lengi sügavus koos alu kattega: 202 mm

Toote soojusjuhtivus: $U_w = 0,78 \text{ W/m}^2\text{K}$

Toote keskmine kaal (kg): 462,25

Positsioon : 19
J21_A_CSK_EA_P1
KITCHEN

GU puitalu lükanduks
vaade seest

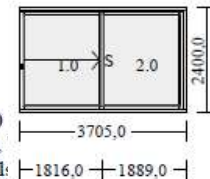

Kogus: 1
Laius/Kõrgus: 3705 x 2400

Ühiku hind: 3979,90
Summa: 3979,90

- 1 Lükanduks, aktiivne raam
- 2 Lükanduks, passiivne pool
Seest halli, väljast musta klaasimistihendiga 1.0;2.0

Viimistlus: RAL 9010 (valge)
Raamil: RAL 9010 (valge)
Alu lengi värv: RAL9005 (30)must
Alu raami värv: RAL9005 (30)must
Klaasi konf.: 3k6s+6+s6-16/18 (1.0; 2.0)
Klaas sees: 6karLow-E (1.0; 2.0)
Klaas keskel: 6 (1.0; 2.0)
Klaas väljas: 6karLow-E (1.0; 2.0)
(1.0) DIRIGENT, EV1 (alukattel abikäepide)
Uksepakk Thermostep 10mm siiniga, P1850, T2
Kattekorgid, RAL9003, lengi paigaldatud hüüsid
9 tk Kattekork, plast, 16/19 RAL9003
Thermostep pakuga lükanduks
Soonteta leng
Klaasi vaheliist: SWS-U RAL9023 (hall) (1.0; 2.0)
GULU tootegrupp, paig. avade puurimine, D=16/14mm üleval/paremal
Lengi sügavus koos alu kattega: 202 mm

Toote soojusjuhtivus: $U_w = 0,78 \text{ W/m}^2\text{K}$

Toote keskmine kaal (kg): 462,25

1707815v10

%	kogus	tk hind km-ga	ostja	toote info	arve nr.	sum
FIX	15 TK	5.-/jm				450,00

6M VEEPLEKID, LAIUS 150MM, JM HIND 5.- KOOS KM%, SAADAVAL 170 vasaku ja 170 parema käe OTSATÜKKI
PLEKKIDE VIIMISTLUS RAL8019 (pruun), MÜÜAKSE 6M PIKKUSTENA.

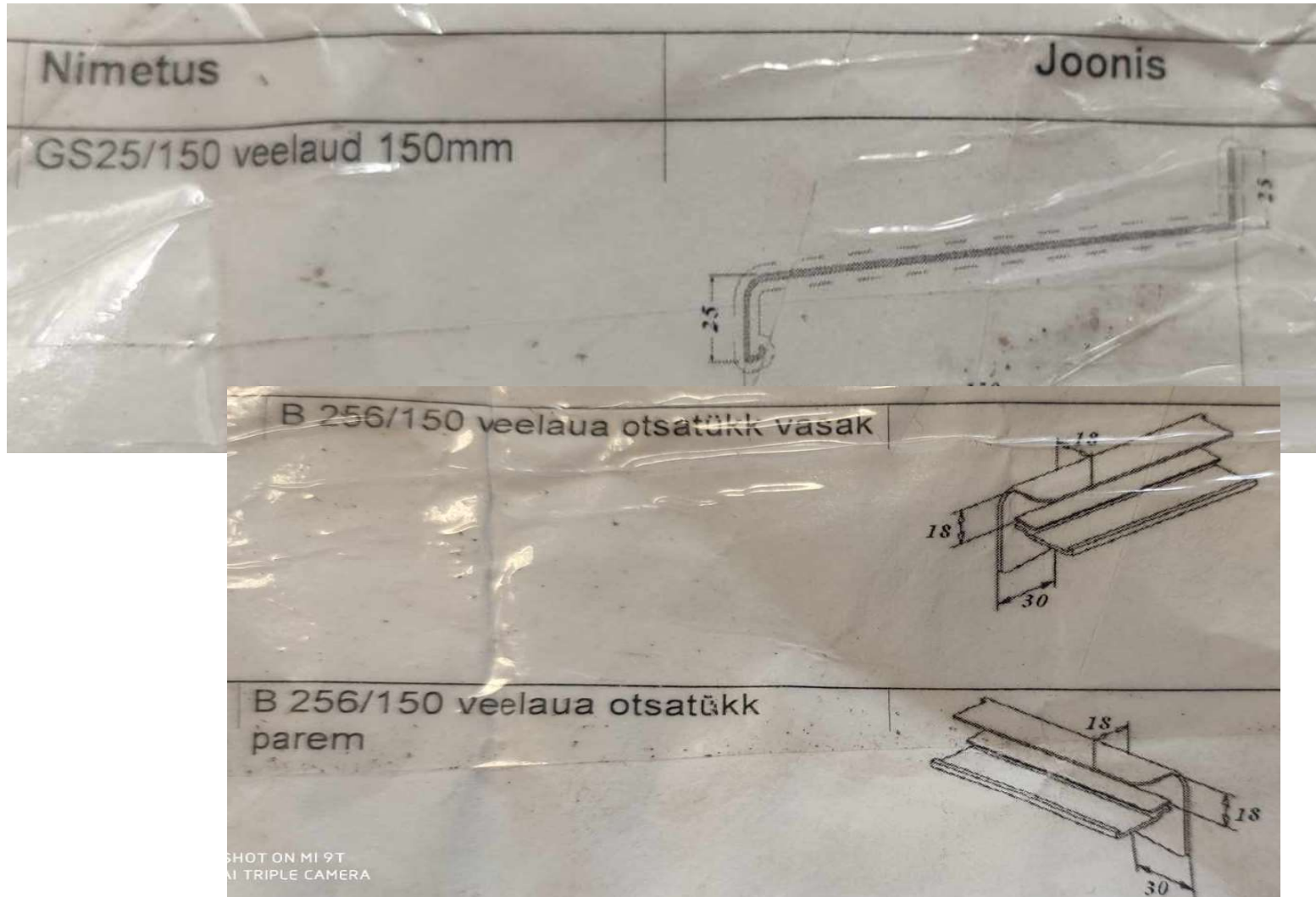

2163022.v6
61S781

%	kogus	tk hind km-ga	ostja	toote info	arve nr.	sum
-50%	1	1 216				1216,20

Positsioon : 16
SW17U-1
VU-E-1/2 peauks
Väljap.avat.
SW17 PUIT kilpuks(KU)
vaade väljast

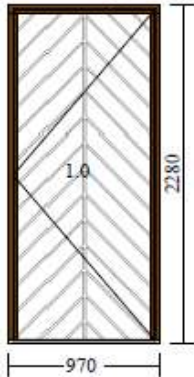

Kogus: 1
Laius/Kõrgus: 970 x 2280

Ühiku hind: 2027,
Summa: 2027,

- 1 Välisuks 3 punkti lukust. (M5101/2151),pare
Seest halli, väljast musta klaasimistihendiga
1.0

NB! uks keskmisena samas avas koos akendega V

NB! tellimuses mitu südameke sarjamist: sarjatud

Viimistlus: seest RAL9010 valge, väljast RAL701

Raamil: seest RAL9010 valge, väljast RAL7013

Raamitihendi värvus - valge

Pöördavanevad hinged värvitud, RAL9010, läikea

Kandiline, modernne profiililahendus

Uksekilp 78mm, mudel SP0671_2: disain ainult v

seest RAL9010 valge, väljast RAL7013

SW17UKS, SIMONSWERK RST hingedega, pa

Pöördavanevad hinged värvitud, RAL9010, läikea

Uksepakki Exel 82/25 (füber/tamm), must; Pine_E

(1.0) Lukud sarjatud (ASSA)

(1.0) 1 kmpl Ukselink ASSA EPOK 1956, matt k

(1.0) Südamikukomplekt Assa 1301, matt kroom

Lengi sügavus (standard): 120mm

Kattekork, plast, 16/19, RAL9005

Hülss 28mm WM28

*Soonte lahendus lengil:

üleval: Soon ruumipolel, 10x10

Toote soojusjuhtivus: $U_w = 0,77 \text{ W/m}^2\text{K}$

Toote keskmine kaal (kg): 34,3



2163022.v6
62S781

%	kogus	tk hind km-ga	ostja	toote info	arve nr.	sum
-50%	1	1 231				1231,20

Positsioon : 18
SW17U-1
VU-E-02 tehnik.
Väljap.avat.
SW17 PUIT kilpuks(KU)
vaade väljast

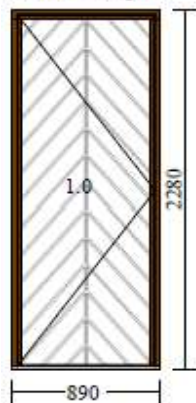

Kogus: 1
Laius/Kõrgus: 890 x 2280

Ühiku hind: 2052,;
Summa: 2052,;

1 Välisüks 3 punkti lukust.(M5101/2151), v
Seest halli, väljast musta klaasimistihendiga
1.0

NB! tellimuses mitu südameke sarjamist: sarj.

Viimistlus: seest RAL9010 valge, väljast RAL
Raamil: seest RAL9010 valge, väljast RAL70
Raamitihendi värvus - valge

Hinged roostevabast terasest (RST)

Kandiline, moderne profiililahendus

Uksekilp 78mm, mudel SP0671_2:disain ainu
seest RAL9010 valge, väljast RAL7013

SW17UKS, SIMONSWERK RST hingedega

Hinged roostevabast terasest (RST)

Uksepakki Exel 82/25 (fiiber/tamm), must; Pi
(1.0) Lukud sarjatud (ASSA)

(1.0) 1 kmpk Ukselink ASSA EPOK 1956, m

(1.0) Südamikukomplekt Assa 1301, matt kro

Lengi sügavus (standard): 120mm

Kattkork, plast, 16/19, RAL9005

Hülss 28mm WM28

*Soonte lahendus lengil:

üleval: Soon ruumipoolele, 10x10

vasakul: Soon ruumipoolele, 10x10

paremal: Soon ruumipoolele, 10x10

Toote soojusjuhtivus: $U_w = 0,77 \text{ W/m}^2\text{K}$

Toote keskmine kaal (kg): 58,17



2163022.v6
63S781

%	kogus	tk hind km-ga	ostja	toote info	arve nr.	sum
50%	1	1 224				1224,0

Positsioon : 28
SW17U-1
VU-K-01 peauks
Väljap.avat.
SW17 PUIT kilpuks(KU)
vaade väljast

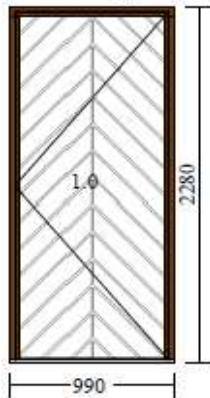

Kogus: 1
Laius/Kõrgus: 990 x 2280

Ühiku hind: 2040,
Summa: 2040

1 Välisuks 3 punkti lukust. (M5101/2151), pa
Seest halli, väljast musta klaasimistihendiga
1.0

NB! tellimuses mitu südämike sarjamist: sarjat

Viimistlus: seest RAL9010 valge, väljast RAL7
Raamil: seest RAL9010 valge, väljast RAL7013
Raamitihendi värvus - valge

Hinged roostevabast terasest (RST)

Kandiline, modernne profiililahendus

Uksekilp 78mm, mudel SP0671_2: disain ainult
seest RAL9010 valge, väljast RAL7013

SW17UKS, SIMONSWERK RST hingedega, p
Hinged roostevabast terasest (RST)

Uksepakki Exel 82/25 (füiber/tamm), must; Pine
(1.0) Lukud sarjatud (ASSA)

(1.0) 1 kmpk Ukselink ASSA EPOK 1956, mat

(1.0) Südämikukomplekt Assa 1301, matt kroo

Lengi sügavus (standard): 120mm

Kattekkork, plast, 16/19, RAL9005

Hülss 28mm WM28

*Soonte lahendus lengil:

üleval: Soon ruumipolel, 10x10

vasakul: Soon ruumipolel, 10x10

paremal: Soon ruumipolel, 10x10

Toote soojusjuhtivus: $U_w = 0,77 \text{ W/m}^2\text{K}$

Toote keskmine kaal (kg): 34,8



2163022.v6
64S781

%	kogus	tk hind km-ga	ostja	toote info	arve nr.	sum
50%	1	1 228				1227,60

Positsioon : 29
SW17U-1
VU-K-02 dushir.
Väljap.avat.
SW17 PUIT kilpuks(KU)
vaade väljast

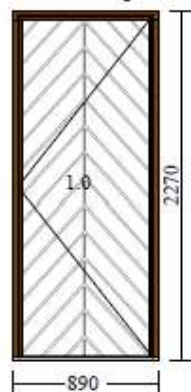

Kogus: 1
Laius/Kõrgus: 890 x 2270

Ühiku hind: 2046,
Summa: 2046,

- 1 Välisuks 3 punkti lukust. (M5101/2151), parem vaade
Seest halli, väljast musta klaasimistihendiga
1.0

NB! tellimuses mitu südamikke sarjamist: sarjatud uks

Värvimistlus: seest RAL9010 valge, väljast RAL7013
Raamil: seest RAL9010 valge, väljast RAL7013
Raamitihendi värvus - valge
Hinged roostevabast terasest (RST)
Kandiline, modernne profiililahendus
Uksekiilp 78mm, mudel SP0671_2: disain ainult väljast
seest RAL9010 valge, väljast RAL7013
SW17UKS, SIMONSWERK RST hingedega, paig. avat.
Hinged roostevabast terasest (RST)
Uksepaak Exel 82/25 (fiiber/tamm), must; Pine_Fix
(1.0) Lukud sarjatud (ASSA)
(1.0) 1 kmpk Ukselink ASSA EPOK 1956, matt kroon
(1.0) Südamikukomplekt Assa 1301, matt kroon
Lengi sügavus (standard): 120mm
Kattekork, plast, 16/19, RAL9005
Hülss 28mm WM28
*Soonte lahendus lengil:
üleval: Soon ruumipolel, 10x10
vasakul: Soon ruumipolel, 10x10
paremal: Soon ruumipolel, 10x10
Toote soojusjuhtivus: $U_w = 0,77 \text{ W/m}^2\text{K}$
Toote keskmine kaal (kg): 57,93



2415523.v11-2

%	kogus	tk hind km-ga	ostja	toote info	arve nr.	sum
50%	1	573				572,58

putukavõrgul kraaps sees

Positsioon : 3
DK22-230209-01

DK22 PUIT
vaade seest

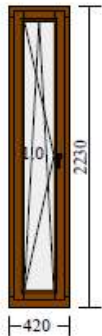

Kogus: 1
Laius/Kõrgus: 420 x 2230

Ühiku hind: 954,3
Summa: 954,3

- 1 Pöörd-kaldavanev aken, vasak
Seest ja väljast musta klaasimistihendiga
1.0

PUTUKAVÕRGUL HORISONTAALNE PROSS

PUTUKAVÕRK RAL8022(30)

Viimistlus: Seest RAL9010 (valge)/väljast RAL8022 (pruun)
Raamil: Seest RAL9010 (valge)/väljast RAL8022 (pruun)
Müratõkketihend valge, raamitihend tumepruun
Mustad hingekatted (RAL9005 matt) (R06.2M)
Kandiline, moderne profiililahendus
Klaasi konf.: 3k6s+4+s4-18/20
Klaas sees: 4karLow-E (1.0)
Klaas keskel: 4 (1.0)
Klaas väljas: 6karSKN165 (1.0)
(1.0) HOPPE aknaäpide "Toulon" F9714M
Kattekorgid, RAL9005, lengi paigaldatud hülsid
GUT SPREE-D 24 OF, värvitud, otsatükid pruunid
Veeliist värvitud RAL8022, läikeaste 30 (matt)
1 tk AL196, veeliist
Veeliist värvitud RAL8022, läikeaste 30 (matt)
(1.0) Säasevõrk tihvtidel, RAL9016
Klaasi vaheliist: SWS-U RAL9005 (must) (1.0)
DK tootegrupp, paigaldusavad D=16/14mm üleval/vasakul/paremal
DK22 leng, veeplekisoonega, tüüp 3
Lengi sügavus: 90mm
Toote soojusjuhtivus: $U_w = 0,95 \text{ W/m}^2\text{K}$
Toote keskmine kaal (kg): 52,97

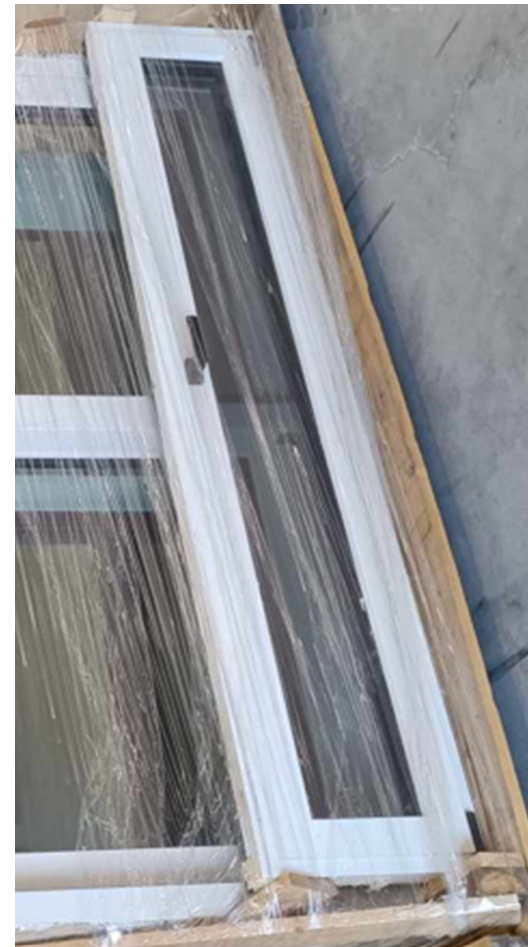

1853523.v8

rkt

%	kogus	tk hind km-ga	ostja	toote info	arve nr.	sum
-30%	1	1 291				1291,42

Positsioon : 4
SW17_1

Kogus: 1
Laius/Kõrgus: 2600 x 1100

Ühiku hind: 1537,40
Summa: 1537,40

SW17 PUIT
vaade väljast

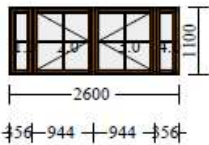

- 1 Kinnifikseeritud raam
 - 2 Külgevatav aken, väljaavatav
 - 3 Külgevatav aken, väljaavatav
 - 4 Kinnifikseeritud raam
- Seest ja väljast halli klaasimistihendiga
1.0;2.0;3.0;4.0

Viimistlus: RAL 9010 (valge)
Raamil: RAL 9010 (valge)
Raamitihendi värvus - hall
Pöördavanevad hinged värvitud, RAL9010, läikeaste 30
Iluprofiil – vert.lengil, impostil, raamil

Klaasi konf.: 3k4s+4+s4-18/18 (1.0; 2.0; 3.0; 4.0)
Klaas sees: 4Low-E (1.0; 4.0)
Klaas sees: 4Low-E (2.0; 3.0)
Klaas keskel: 4 (1.0; 2.0; 3.0; 4.0)
Klaas väljas: 4Low-E (1.0; 4.0)
Klaas väljas: 4Low-E (2.0; 3.0)
(2.0) Tyresõ, matt nikkel, parem (WH-T-30R)
(3.0) Tyresõ, matt nikkel, vasak (WH-T-30L)
Kattekorgid, RAL9003, lengi paigaldatud hülsid
6 tk Kattekork, plast, 16/19 RAL9003
3* Vertikaalne impost. laius 62mm
4 tk AL196, veeliist
Veeliist värvitud RAL9010, läikeaste 30 (matt)
Klaasi vaheliist: SWS-U RAL9023 (hall) (1.1;
Prossid 01-00-02 väljas Norra, sees Inglise
SW17 tootegr.paigaldusavad D=16/14mm üleval/vahel
SW17 leng. veepilekisoonega, tüüp A
Lengi sügavus (standard): 120mm
Toote soojusjuhtivus: $U_w = 0,57 \text{ W/m}^2\text{K}$
Toote keskmine kaal (kg): 125,55



2114921v5

%	kogus	tk hind km-ga	SUM			sum
-50%	1	927				926,76

Positsioon : 9
V21_0001
veranda 1
Viking21 puitaken
vaade väljast



Kogus: 1
Laius/Kõrgus: 3190 x 1470

Ühiku hind: 1544,6€
Summa: 1544,6€

- 1 Kinnifikseeritud raam
- 2 Külgevatav aken, väljaavatav
- 3 Külgevatav aken, väljaavatav
- 4 Kinnifikseeritud raam
Seest ja väljast halli klaasistihendiga
1.0;2.0;3.0;4.0

Viimistlus: RAL 9010 (valge)
Raamil: RAL 9010 (valge)
Välimine tihend hall, raamitihend hall
Pöördavanevad hinged värvitud, RAL9010, läikeaste 30
Kandiline, moderne profiililahendus
Klaasi konf.: 2k4+s4-18 (1.0; 2.0; 3.0; 4.0)
Klaas sees: 4Low-E1.0 (1.0; 2.0; 3.0; 4.0)
Klaas väljas: 4 (1.0; 2.0; 3.0; 4.0)
(2.0) FIX 83 käepide R (0083DH00C/0678 0840), matt kroon
(3.0) FIX 83 käepide L (0083DV00C/0678 0840), matt kroon
Kattekorgid, RAL9003, lengi paigaldatud hülsid
10 tk Kattekork, plast, 16/19 RAL9003
3* Vertikaalne impost 60x116
8 tk AL196, veeliist
Veeliist värvitud RAL9010, läikeaste 30 (matt)
Alumises lengis aknalaua soon.
Klaasi vaheliist: SWS-U RAL9023 (hall) (1.1; 2.1; 3.1)
Liimitav pross sees/väljas
Viking21 tootegrupp, paigaldusavad D=16/14mm üleval/väljas
Lengi sügavus (standard): 116mm
Toote soojusjuhtivus: $U_w = 1,21 \text{ W/m}^2\text{K}$
Toote keskmine kaal (kg): 150,27



25107921v6

rkt

%	kogus	tk hind km-ga	ostja	toote info	arve nr.	sum
-50%	2	1 601				3201,48

Positsioon : 2
O-DK88AL3004-31
A-2
DK88 PUITALU
vaade seest

Kogus: 2
Laius/Kõrgus: 1838 x 2322

Ühiku hind: 2667,90 €
Summa: 5335,80 €

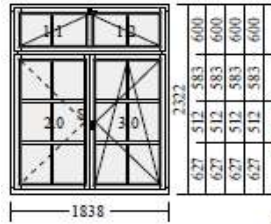

+483	+437	+437	+483
-483	-437	-437	-483
+483	+437	+437	+483
-483	-437	-437	-483

- 1 Kaldavanev aken
 - 2 Pöördavanev, vasak
 - 3 Pöörd-kaldavanev aken, parem
- Sees hall klaasimistihend, väljas hall silikoon
1.0;2.0;3.0

ILMA KÄEPIDEMETA
PUURIDA AVAD

Viimistlus: RAL 9010 (valge)
Raamil: RAL 9010 (valge)
Alu lengi värv: RAL9002(30)
Alu raami värv: RAL9002(30)
Müra- ja raamitihend valged
Hõbedased (hallid) hingekatted (R011)
Klaasi konf: 3k4s+4+s4-18/20 (1.1-1.2; 2.0; 3.0)
Klaas sees: 4Low-E (1.1-1.2; 2.0; 3.0)
Klaas keskel: 4 (1.1-1.2; 2.0; 3.0)
Klaas väljas: 4Low-E (1.1-1.2; 2.0; 3.0)
(2.0) Pimepostiga raamil välimine katteliist;
Kattekorgid, RAL9003, lengi paigaldatud hülsid
13 tk Kattekork, plast, 16/19 RAL9003
Horisontaalne impost 105x88mm
3 (kein) GUT SPREE 24, värvitud, otsatükid hallid
Veeliist värvitud RAL9002, läikeaste 30 (matt)
Väljas veepleki soon, sees aknalaua soon
Klaasi vaheliist: SWS-U RAL9023 (hall) (1.1; 1.2; 2.1; 3.1)
Tapitud pross (85x88mm)
Liimitav pross sees/väljas
DK tootegrupp, paigaldusavad D=16/14mm üleval/vasakul/paremal
Lengi sügavus koos alu kattega: 104,5 mm
Toote soojuisuhuvitus: $U_w = 1,18 \text{ W/m}^2\text{K}$
Toote keskmine kaal (kg): 201.94



25107921v6
rkt

%	kogus	tk hind km-ga	ostja	toote info	arve nr.	sum
-50%	1	1 599				1598,82

Positsioon : 8
DK88AL_301117_4
A-6
DK88 PUTTALU
vaade seest

Kogus: 1
Laius/Kõrgus: 1384 x 3702

Ühiku hind: 2664,70
Summa: 2664,70

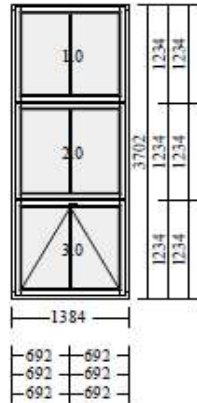

- 1 Kinnikruvitud raam
- 2 Kinnikruvitud raam
- 3 Kaldavanev aken
*Sees hall klaasimistihend, väljas hall silikoon
1.0;2.0;3.0*

ILMA KÄEPIDEMETA
PUURIDA AVAD

Viimistlus: RAL 9010 (valge)
Raami: RAL 9010 (valge)
Alu lengi värv: RAL9002(30)
Alu raami värv: RAL9002(30)
Müüratõkke- ja raamitihend valged
Hõbedased (hallid) hingekatted (R011)
Klaasi konf.: 3k4s+4+s4-18/20 (1.0; 2.0; 3.0)
Klaas sees: 4Low-E (1.0; 2.0; 3.0)
Klaas keskel: 4 (1.0; 2.0; 3.0)
Klaas väljas: 4Low-E (1.0; 2.0; 3.0)
Katteorgid, RAL9003, lengi paigaldatud hülsid
15 tk Kattekork, plast, 16/19 RAL9003
2* Horisontaalne impost 105x88mm
3 (kein) GUT SPREE 24, värvitud, otsatükid hallid
Veeliist värvitud RAL9002, läikeaste 30 (matt)
Väljas veepileki soon, sees aknalaua soon
Klaasi vaheliist: SWS-U RAL9023 (hall) (1.1; 2.1; 3.1)
Liimitav pross sees/väljas
DK tootegrupp, paigaldusavad D=16/14mm üleval/vasakul/paremal
Lengi sügavus koos alu kattega: 104,5 mm
Toote soojusjuhtivus: $U_w = 0,75 \text{ W/m}^2\text{K}$
Toote keskmine kaal (kg): 233,44

25107921v6

rkt

%	kogus	tk hind km-ga	ostja	toote info	arve nr.	sum
-50%	1	822				

Positsioon : 9
O-DK88AL3004-14
A-7
DK88 PUITALU
vaade seest

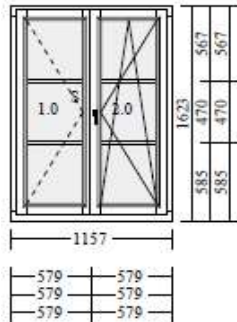

Kogus: 7
Laius/Kõrgus: 1157 x 1623

Ühiku hind:
Summa:

- 1 Pöördavanev, vasak
- 2 Pöörd-kaldavanev aken, parem
*Sees hall klaasimistihend, väljas hall siikoon
1.0;2.0*

ILMA KÄEPIDEMETA
PUURIDA AVAD

Viimistlus: RAL 9010 (valge)
Raamil: RAL 9010 (valge)
Alu lengi värv: RAL9002(30)
Alu raami värv: RAL9002(30)
Müra- ja raamitihend valged
Hõbedased (hallid) hingekatted (R011)
Klaasi konf.: 3k4s+4+s4-18/20 (1.0; 2.0)
Klaas sees: 4Low-E (1.0; 2.0)
Klaas keskel: 4 (1.0; 2.0)
Klaas väljas: 4Low-E (1.0; 2.0)
(1.0) Pimepostiga raamil välimine katteliist;
Kattekorgid, RAL9003, lengi paigaldatud hülsid
8 tk Kattekork, plast, 16/19 RAL9003
2 (kein) GUT SPREE 24, värvitud, otsatükid hallid
Veeliist värvitud RAL9002, läikeaste 30 (matt)
Väljas veepleki soon, sees aknalaua soon
Klaasi vaheliist: SWS-U RAL9023 (hall) (1.1; 2.1)
Liimitav pross sees/väljas
DK tootegrupp, paigaldusavad D=16/14mm üleval/vasakul/parem
Lengi sügavus koos alu kattega: 104.5 mm
Toote soojusjuhtivus: $U_w = 0,84 \text{ W/m}^2\text{K}$
Toote keskmine kaal (kg): 95,15



25107921v6
rkt

%	kogus	tk hind km-ga	ostja	toote info	arve nr.	sum
-50%	1	673				673,38

Positsioon : 12
W1_P_KS_SLIM
A-9
DK88 PUTTALU
vaade seest

Kogus: 1
Laius/Kõrgus: 555 x 2399

Ühiku hind: 1122,30 €
Summa: 1122,30 €

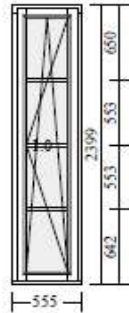

1 SLIM Rõduuks, pöörd-kaldavanev, parem sisse
Sees hall klaasimistihend, väljas hall silikoon
1.0

ILMA KÄEPIDEMETA
PUURIDA AVAD

Viimistlus: RAL 9010 (valge)
Raamil: RAL 9010 (valge)
Alu lengi värv: RAL9002(30)
Alu raami värv: RAL9002(30)
Müra- ja raamitihend valged
Hõbedased (hallid) hingekatted (R011)
Klaasi konf.: 3k4s+4+s4-18/20
Klaas sees: 4Low-E (1.0)
Klaas keskel: 4 (1.0)
Klaas väljas: 4Low-E (1.0)
GUT Weser 86/32-TI lävepaku profiil
Katteorgid, RAL9003, lengi paigaldatud hülsid
9 tk Kattekork, plast, 16/19 RAL9003
GUT SPREE 24, värvitud, otsatükid hallid
Veeliist värvitud RAL9002, läikeaste 30 (matt)
Leng WESER uksepakuga
(1.0) Raamil käepide fiks. kõrgusel
(1.0) Rõduaken, käepide toapool
(1.0) Rõduukse magnetsnepper (535470/330015)
(1.0) Väline abikäepide 9-22921-00-0 F1
Klaasi vaheliist: SWS-U RAL9023 (hall) (1.1)
Liimitav pross sees/väljas
DK tootegrupp, paigaldusavad D=16/14mm üleval/vasakul/paremal
Lengi sügavus koos alu kattega: 104,5 mm
Toote soojusjuhtivus: $U_w = 0,87 \text{ W/m}^2\text{K}$
Toote keskmine kaal (kg): 70,57

25107921v6
rkt

%	kogus	tk hind km-ga	ostja	toote info	arve nr.	sum
-50%	1	826				

Positsioon : 15
W1_V_KS_SLIM
RU-2
DK88 PUITALU
vaade seest

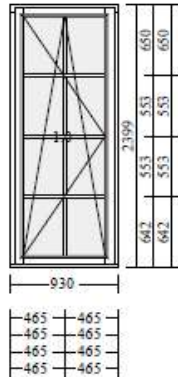

Kogus: 1
Laius/Kõrgus: 930 x 2399

Ühiku hind: 1376,30 €
Summa: 1376,30 €

- 1 SLIM Rõduuks, pöörd-kaldavanev, vasak sisse
Sees hall klaasimistihend, väljas hall silikoon
1.0

ILMA KÄEPIDEMETA
PUURIDA AVAD

Viimistlus: RAL 9010 (valge)
Raamil: RAL 9010 (valge)
Alu lengi värv: RAL9002(30)
Alu raami värv: RAL9002(30)
Müraatõkke- ja raamitihend valged
Hõbedased (hallid) hingekatted (R011)
Klaasi konf.: 3k4s+4+s4-18/20
Klaas sees: 4Low-E (1.0)
Klaas keskel: 4 (1.0)
Klaas väljas: 4Low-E (1.0)
GUT Weser 86/32-TI lävepaku profiil
Kattekorgid, RAL9003, lengi paigaldatud hülsid
9 tk Kattekork, plast, 16/19 RAL9003
GUT SPREE 24, värvitud, otsatükid hallid
Veeliist värvitud RAL9002, läikeaste 30 (matt)
Leng WESER uksepakuga
(1.0) Raamil käepide fiks. kõrgusel
(1.0) Rõduaken, käepide toapool
(1.0) Rõduukse magnetsnepper (535470/330015)
(1.0) Väline abikäepide 9-22921-00-0 F1
Klaasi vaheliist: SWS-U RAL9023 (hall) (1.1)
Liimitav pross sees/väljas
DK tootegrupp, paigaldusavad D=16/14mm üleval/vasakul/paremal
Lengi sügavus koos alu kattega: 104,5 mm
Toote soojusjuhtivus: $U_w = 0,76 \text{ W/m}^2\text{K}$
Toote keskmine kaal (kg): 101,5



25107921v6

rkt

%	kogus	tk hind km-ga	ostja	toote info	arve nr.	sum
-50%	1	984				984,00

Positsioon : 7
O-DK88AL3004-14
A-5
DK88 PUTTALU
vaade seest

Kogus: 1
Laius/Kõrgus: 1611 x 1623

Ühiku hind: 1640,60 €
Summa: 1640,60 €

- 1 Pöördavanev, vasak
- 2 Pöörd-kaldavanev aken, parem
Sees hall klaasimistihend, väljas hall siilikoon 1.0;2.0

ILMA KÄEPIDEMETA
PUURIDA AVAD

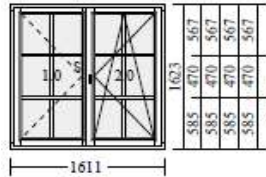

Viimistlus: RAL 9010 (valge)
Raamil: RAL 9010 (valge)
Alu lengi värv: RAL9002(30)
Alu raami värv: RAL9002(30)
Müraatõkke- ja raamitihend valged
Hõbedased (hallid) hingekatted (R011)
Klaasi konf: 3k4s+4+s4-18/20 (1.0; 2.0)
Klaas sees: 4Low-E (1.0; 2.0)
Klaas keskel: 4 (1.0; 2.0)
Klaas väljas: 4Low-E (1.0; 2.0)
(1.0) Pimepostiga raamil välimine katteliist;
Kattekorgid, RAL9003, lengi paigaldatud hülsid
9 tk Kattekork, plast, 16/19 RAL9003
2 (kein) GUT SPREE 24, värvitud, otsatükid hallid
Veeliist värvitud RAL9002, läikeaste 30 (matt)
Väljas veeparki soon, sees aknalaua soon
Klaasi vaheliist: SWS-U RAL9023 (hall) (1.1; 2.1)
Liimitav pross sees/väljas
DK tootegrupp paigaldusavad D=16/14mm üleval/vasakul/paremal
Lengi sügavus koos alu kattega: 104.5 mm
Toote soojusjuhtivus: $U_w = 0,79 \text{ W/m}^2\text{K}$
Toote keskmine kaal (kg): 122,77



1745517v3

%	kogus	tk hind km-ga	ostja	toote info	arve nr.	sum
FIX	1	1 990				1990,00

SMART AIR lukustusega uks, **hetkel vaid võtmega avatav.**

SMART AIR lukustuse kasutamiseks tuleb **tellida stardikomplekt ning lisandub stardikomplekti tasu.**

Positsioon : 1
SW17U-2804182

Kogus: 1
Laius/Kõrgus: 1575 x 2100

Ühiku hind: 2855,50 €
Summa: 2855,50 €

Väljap.avat.
SW17 PUIT kilpuks(KU)
vaade väljast

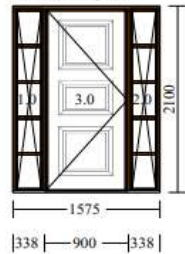

- 1 Raamita mitteavatav
- 2 Raamita mitteavatav
- 3 Välisuks 3 punkti lukust.(M5101/2151),vasak väljast
Seest ja väljast musta klaasimistihendiga
1.0;2.0;3.0

NB! KOLM VÕRDSET AVA

A=C=504 mm
B= 618 mm

Viimistlus: NCS S 7500-N
Raamil: NCS S 7500-N
Raamitihendi värvus - tumepruun
Hinged roostevabast terasest (RST)
Iluprofiil – vert.lengil, impostil, raamil
Klaasi konf.: 3k6karPlthUN+6kar+6karPlthUN-14Ar/10
(1.0; 2.0)
Kilpuks,78mm. (SP0605), sooned sees/väljas
(3.0); NCS S 7500-N
Uksepakk Exel 82/25 (fiiber/tamm), must
2* Vertikaalne impost. laius 76mm
2 (kein) Alumiinium veeliist raami/lengil (AL17/19/22/23)
Veeliist värvitud RAL7024
(3.0) Stardikomplekt, progr.kaart SHADOW (oranž)
(3.0) SmartAir, väädnupp/südamik,kaardilugeja ja PIN-ga
(3.0) 3 tk QW liistulahend.kilbil, sisemisel-välimisel küljel
(1.1; 2.1)
Prossid 03-SWS-02 väljas Rootsi, sees Inglise +SWS
Toote soojusjuhtivus: $U_w = 0,89 \text{ W/m}^2\text{K}$
Toote keskmine kaal (kg): 130,73



1752119v1

%	kogus	tk hind km-ga	ostja	toote info	arve nr.	sum
-50%	1	535				535,38

Positsioon : 2
DK13_230214_2

Kogus: 1
Laius/Kõrgus: 1970 x 1975

Ühiku hind: 892,3
Summa: 892,3

DK13 TIMBER
inside view

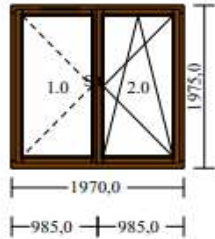

- 1 Side hung sash
 - 2 Tilt and turn sash
- Inside and outside grey glazing gasket
1.0;2.0*

APARTMENT 401

Viimistlus: RAL 9010 (white)
Raamil: RAL 9010 (white)
*Noise reduction and weather seal white
Hinge covers, silver (R011)*
Klaasi konf.: 2k4+4Low-E-18Ar, hall SWS-U (1.0; 2.0)
(2.0) Handle Hoppe Tokyo 0710/U26, F1 (silver)
(1.0) Stop bar;
GUT SPREE 24 OF EV1
2 (kein) Aluminium water drip, silver anodize
Groove inside for sides, head and bottom
(2.0) Handl height fix(from the bottom of the sash 1000)
(1.0) Trimvent TV90 (425mm) in head frame, white
(1.0; 2.0)

Toote soojusjuhtivus: $U_w = 1,20 \text{ W/m}^2\text{K}$
Toote keskmine kaal (kg): 125,4



1510124v7

%	kogus	tk hind km-ga	ostja	toote info	arve nr.	sum
-30%	1	1 947				1947,21

Positsioon : 13
DK22AL-FIX
GF ED02 LOUNGE
DK22 ALUCLAD
inside view

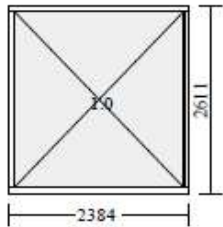

Kogus: 1
Laius/Kõrgus: 2384 x 2611

Ühiku hind: 2280,10
Summa: 2280,10

1 Fixed light
Inside and outside black glazing gasket
1.0

MARINE GRADE FINISH
STAINLESS STEEL SCREWS

MEREÄÄRSE ALU ERI TÖÖTLUS
ROOSTEVABAD KRUVID

Viimistlus: RAL 9010 (white)
Alu lengi värv: RAL9005 (30) black
Square edge, modern profile
Klaasi konf.: 3k8s+6+s6-16/16
Klaas sees: 6tghLow-E (1.0)
Klaas keskel: 6tgh (1.0)
Klaas väljas: 44.1SKN176 (1.0)
Installation bracket 25x145x2
Z profile Z22-35; RAL9005 gloss 30 (Smooth matte)
Klaasi vaheliist: SWS-U RAL9005 (black) (1.0)
Frame depth with aluclad: 106.5mm

Toote soojusjuhtivus: $U_w = 0,66 \text{ W/m}^2\text{K}$
Toote keskmine kaal (kg): 326,08



1510124v7

%	kogus	tk hind km-ga	ostja	toote info	arve nr.	sum
-30%	1	1 720				1720,04

Positsioon : 14
RC-AF-1V
GF W06 LOUNGE
DK22 ALUCLAD
inside view

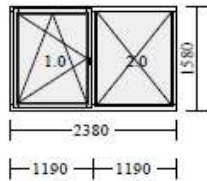

Kogus: 1
Laius/Kõrgus: 2380 x 1580

Ühiku hind: 2014,10 €
Summa: 2014,10 €

- 1 Tilt and turn sash
- 2 Fixed light
*Inside and outside black glazing gasket
1.0; 2.0*

MARINE GRADE FINISH
STAINLESS STEEL SCREWS

MEREÄÄRSE ALU ERI TÖÖTLUS
ROOSTEVABAD KRUVID

Viimistlus: RAL 9010 (white)
Raamil: RAL 9010 (white)
Alu lengi värv: RAL9005 (30) black
Alu raami värv: RAL9005 (30) black
*Noise reduction and weather seal white
Square edge, modern profile*

Klaasi konf.: 3k6s+4+s4-18/20 (1.0; 2.0)
Klaas sees: 4tghLow-E (1.0; 2.0)
Klaas keskel: 4tgh (1.0; 2.0)
Klaas väljas: 6tghSKN176 (1.0; 2.0)
(1.0) Handle Rotoline F1 (silver), lockable
ROTO DESIGNO2 12/18-13 (concealed hinges)
Installation bracket 25x145x2
Klaasi vaheliist: SWS-U RAL9005 (black) (1.0; 2.0)
DK22 frame, cill groove type 3
Frame depth with aluclad: 106,5mm
Toote soojusjuhtivus: $U_w = 0,72 \text{ W/m}^2\text{K}$
Toote keskmine kaal (kg): 165,81



1407024.v1

%	kogus	tk hind km-ga	ostja	toote info	arve nr.	sum
-30%	1	1 498				1497,75

Positsioon : 1
SW17U-1_0803201

Väljapoole avatav
SW17 PUIT
vaade väljast

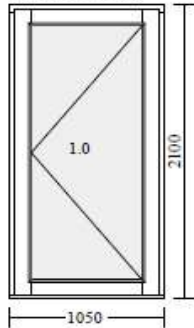

Kogus: 1
Laius/Kõrgus: 1050 x 2100

Ühiku hind: 1753,81
Summa: 1753,81

- 1 Välisuks 3 punkti lukust. (M5101/2151), parem välja
Seest ja väljast musta klaasimistihendiga
1.0

Viimistlus: RAL9005 (must)
Raamil: RAL9005 (must)
Raamitihendi värvus - must
Hinged roostevabast terasest (RST)
Kandiline, modernne profiililahendus
Klaasi konf.: 3k6s+4+s4-16/18
Klaas sees: 4karLow-E (1.0)
Klaas keskel: 4kar (1.0)
Klaas väljas: 6karSKN154 (1.0)
Uksepaak Exel 82/25 (fiber/tamm), must; Pine_Fix
Paigaldusankur 25x145x2
1 tk AL196, veeliist
Veeliist värvitud RAL9005, läikeaste 30 (matt)
(1.0) Südamikukomplekt Assa 1312, roostevabade katetega
(1.0) Lukud sarjatud (ASSA)
(1.0) Ukselink ASSA 8680, roostevaba
(1.0) 2 (kein) Lisa 1300- seeria võti
Klaasi vaheliist: SWS-U RAL9005 (must)
Lengi sügavus (standard): 120mm
Toote soojusjuhtivus: $U_w = 0,80 \text{ W/m}^2\text{K}$
Toote keskmine kaal (kg): 96



1407124.v1

%	kogus	tk hind km-ga	ostja	toote info	arve nr.	sum
-30%	1	1 498				1497,75

Positsioon : 1
SW17U-1_0803201

Kogus: 1
Laius/Kõrgus:1050 x 2100

Ühiku hind: 1753,80
Summa: 1753,80

Väljapoole avatav
SW17 PUIT
vaade väljast

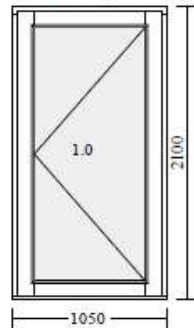

- 1 Välisuks 3 punkti lukust. (M5101/2151), parem välja
Seest ja väljast musta klaasimistihendiga
1.0

TÜHISTATUD!

Raamil: RAL9005 (must)
Raamitihendi värvus - must
Hii
Ka
Klaasi konf.: 3k6s+4+s4-16/18
Klaas sees: 4karLow-E (1.0)
Klaas keskel: 4kar (1.0)
Klaas väljas: 6karSKN154 (1.0)
Uksepaak Exel 82/25 (fiiber/tamm), must; Pine_Fix
Paigaldusankur 25x145x2
1 tk AL196, veeliist
Veeliist värvitud RAL9005, läikeaste 30 (matt)
(1.0) Südamikukomplekt Assa 1312, roosteabade katetega
(1.0) Lukud sarjatud (ASSA)
(1.0) Ukselink ASSA 8680, roosteababa

(1.0) 2 (kein) Lisa 1300- seeria võti
Klaasi vaheliist: SWS-U RAL9005 (must)
Lengi sügavus (standard): 120mm
Toote soojusjuhtivus: $U_w = 0,80 \text{ W/m}^2\text{K}$
Toote keskmine kaal (kg): 96



2320817v3

olnud esinduse näidis

%	kogus	tk hind km-ga	ostja	toote info	arve nr.	sum
50%	1	519				518,50

Positsioon : 1
O-DK13AL2404-01
DK LÜKAND
DK13 PUITALU
vaade seest

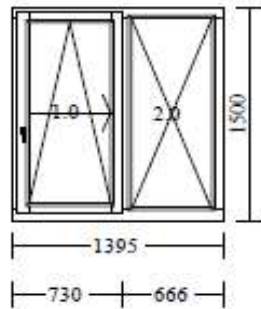

Kogus: 1
Laius/Kõrgus: 1395 x 1500

Ühiku hind: 850,
Summa: 850,

- 1 Lükand-kald aknabaasil uks, avan. vasakult paremale
- 2 Raamita kinnine aken
Sees must klaasimistihend, väljas must silikoon
1.0; 2.0

Viimistlus: TV0019

Raamil: TV0019

Alu lengi värv: RAL7024 hall

Alu raami värv: RAL7024 hall

Müratõkke- ja raamitihend tumepruunid

Hingekatted pronks (R055)

Klaasi konf.: 2k4+4PlthUN-18Ar, must SWS-U (1.0; 2.0)

(1.0) Käepide Rotoline F4 (tumepronks), lukustavatv

Vertikaalne impost 105x78

GUT SPREE 24 OF EV1

Väljas veepleki soon (aknalaua valtsita toapool)

(1.0; 2.0)

DK tootegrupp.paigald.avad koos hülssidega vasakul

Lengi sügavus koos alu kattega: 94.5 mm

Toote soojusjuhtivus: $U_w = 1,23 \text{ W/m}^2\text{K}$

Toote keskmine kaal (kg): 84,14

2320817v3

olnud esinduse näidis

%	kogus	tk hind km-ga	ostja	toote info	arve nr.	sum
50%	1	676				676,06

Positsioon : 11
O-DK13AL2404-02
DK RA
DK13 PUITALU
vaade seest

Kogus: 1
Laius/Kõrgus:1000 x 2095

Ühiku hind: 1108,30 €
Summa: 1108,30 €

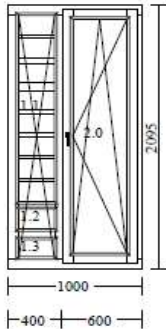

- 1 Raamita kinnine aken
- 2 Pöörd-kaldavanev, parem
*Sees must klaasimistihend, väljas hall siliikoon
1.0;2.0*

NB! MATT ALUMIINIUM, LÄIKE ASTE 30%!

NB! KINNINE KLAASIOSA ON PROSSIDE NÄITAMISEKS!

NB! ÜLEMISED KOLM PROSSI ON EEMALDATAV ALUPROSS
- MÕÕDUD VASTAVALT VÕIMALIKELE MÕÕTUDELE
24mm, 44mm ja 64mm!

Vüimistlus: seest ja väljast TM 1717-M

Raamil: seest ja väljast TM 1717-M

Alu lengi värv: RAL9010, valge

Alu raami värv: RAL9010, valge

Müüratõkketihend tumepruun, raamitihend hall

Hingekatted pronks (R055)

Klaasi konf.: 3k4Low-E+4+4Low-E-14Ar/14Ar, must SWS-U

(1.1-1.3; 2.0)

(2.0) Käepide Hoppe London 013/U34, F4 (pronks)

Vertikaalne impost 105x78

GUT SPREE 24 OF RAL9016

Väljas veepileki soon (aknalaua valtsita toapool)

(2.0) Raamil käepide fiks. kõrgusel (raami alt 1000mm)

(2.0) Raam sulustatud peidetud hingedega

(2.0) Tuuleriiv.Kood 535470 + 330015

(2.0) Väline käepide 9-22921-00-0-7 , valge

(1.1; 1.2; 1.3; 2.0)

Eemaldatav alumiinium SP pross, laius 24mm

Liimitav pross sees/väljas

Liimitav liist pettepaketil (SWS)

Tapitud pross (63x78mm)

Tapitud pross (85x78mm)

DK tootegrupp.paigald.avad koos hülsidega paremal

Pruun dekoratiivl (SPG8014) (8x26mm), ühes kambris

Dekoratiivliist Ocker klaasp. (8x25mm)

Lengi sügavus koos alu kattega: 94,5 mm

Toote soojusjuhtivus: $U_w = 1,49 \text{ W/m}^2\text{K}$

Toote keskmine kaal (kg): 108,53

1752424.v3

rkt

%	kogus	tk hind km-ga	ostja	toote info	arve nr.	sum
-20%	1	1 554				1553,60

UUS TOODE!

Positsioon : 1
SW17U-1_0803201

Kogus: 1
Laius/Kõrgus:960 x 2110

Ühiku hind: 1
Summa: 1

Väljapoole avatav
SW17 PUIT
vaade väljast

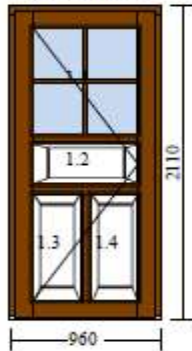

- 1 Välisuks 3 punkti lukust (MACO-GTS), vasak välja
Seest ja väljast musta klaasimistihendiga
1.0
- Viimistlus: Tikkurila D108
Raamil: Tikkurila D108
Raamitihendi värvus - must
Pöördavanevad hinged värvitud, RAL3011, läikeaste 30
Kandiline, moderne profiililahendus
Klaasi konf: 3k4s+4+s4-18/18 (1.1)
64/48mm soojustatud MDF tahvel, freesitud servadega
(1.2-1.4); Tikkurila D108
Klaas sees: 4karLow-E (1.1)
Klaas keskel: 4 (1.1)
Klaas väljas: 4karLow-E (1.1)
SW17UKS, DW121 reg.hingedega, paig.avadega
Pöördavanevad hinged värvitud, RAL3011, läikeaste 30
Uksepakk Exel 82/25 (fiiber/tamm), must, Pine_Fix
3 tk AL196, veeliist
Veeliist värvitud RAL3011, läikeaste 30 (matt)
(1.0) Supa Secure 240mm, harjatud roostevaba 316 (571242)
(1.0) WILKA 40/65N profiil südamik
Klaasi vaheliist: SWS-U RAL9005 (must) (1.1)
Tapitud pross (68x82mm), horisontaalne
Tapitud pross (68x82mm)
Prossid 01-00-01 väljas Norra, sees Norra
Lengi sügavus (standard): 120mm

